



GEBRUIKERSHANDLEIDING

M300 Aandrijfsysteem

Originele handleiding

Voor gebruik zorgvuldig lezen. Bewaren voor latere raadpleging.

BF-UM-S-M300-3-NL-PRINT, November 2019

SYMBOOL INSTRUCTIES

Als u de volgende symbolen ziet, is er altijd een mogelijkheid van gevaar.

De waarschuwing symbolen zijn als volgt:

 **Opmerking:** Dit symbool geeft informatie aan over het gebruik van het product en markeert specifieke delen van de gebruikershandleiding die belangrijk zijn.

 **Let op:** Dit symbool waarschuwt voor verkeerd gebruik van de producten die kunnen leiden tot schade of vervuiling van het milieu.

 **Gevaar:** Dit symbool duidt op mogelijke gezondheids- en veiligheidsrisico's die zich kunnen voordoen als bepaalde maatregelen niet in acht worden genomen.

 **Gebruiksaanwijzing:** Lees de handleiding door voordat u de pedelec gebruikt. Als u niet zeker bent over een van de onderwerpen in de handleiding, neem dan contact op met uw verkoper voor hulp.

INHOUD

1.....	Gids	5.....	Garantie
2.....	Belangrijke mededeling	6.....	Gebruikershandleiding voor motor
3.....	Voertuigtransport	7.....	Gebruikershandleiding voor Display
4.....	Milieutips en gebruikseisen	8.....	Gebruikershandleiding voor batterij

1 GIDS

1.1 Snelle start

i Dit gedeelte biedt belangrijke informatie en instructies waarmee u uw pedelec op een veilige manier kunt gebruiken. Ten eerste, kunt u de veiligheidsinstructies te weten te komen over de wettelijke regels die op u van toepassing zijn.

! **Voer alle veiligheidscontroles uit in overeenstemming met het gedeelte "Voor elke reis".**

- Laad de batterij volledig op.
- Zorg ervoor dat de batterij goed is vergrendeld.
- Zorg ervoor dat uw pedelec is aangepast aan uw behoeften.
- Om het systeem te starten, houdt u de "⏻" knop op het bedieningspaneel 3 seconden ingedrukt.
- Selecteer het ondersteuningsniveau. (zie selectie van ondersteuningsniveaus voor ondersteuning)

! **De pedelec is nu klaar voor gebruik.**

i Knijp altijd de remmen van uw pedelec in voordat u uw voet op het pedaal plaatst! De motor begint te assisteren zodra u begint te trappen. Zonder de juiste procedure kan de pedelec plotseling starten, wat tot verwondingen kan leiden.

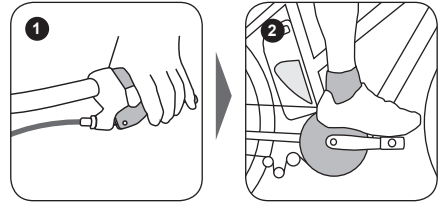

! Oefen het gebruik van de Pedelec in een rustige en veilige omgeving. Het is belangrijk om de kenmerken van de pedelec te leren voordat u op de openbare weg rijdt.

! Let ook op de extra gebruikershandleidingen die u ontving toen u uw pedelec kocht.

1.2 Voor elke reis

i Probeer niet te fietsen als u denkt dat uw pedelec defect is. Zorg er vóór de eerste rit voor dat de winkel de complete fiets heeft gecontroleerd voordat deze aan u wordt overgedragen. Het wordt ook aanbevolen om alle onderdelen van de fiets regelmatig te laten controleren, vooral als u regelmatig rijdt. Als u de Pedelec verkeerd behandelt, kan dit leiden tot ongelukken en letsel.

i Controleer de Pedelec na een ongeval of als uw Pedelec is gevallen.

2 BELANGRIJKE MEDEDELING

 Volg de instructies in de handleiding wanneer u dit product gebruikt.

- Als u uw Pedelec uitleent aan derden, geef hen dan de handleiding samen met de pedelec.
- Lees de handleiding zorgvuldig door en bewaar deze op een veilige plaats, voor toekomstig gebruik.

2.1 Voor uw veiligheid

- Dit product is niet geschikt voor mensen met lichamelijke, zintuiglijke of geestelijke handicaps, of kinderen en volwassenen zonder de nodige ervaring. Anders moet de pedelec worden gebruikt onder toezicht van de voogd die verantwoordelijk is voor hun veiligheid.
- Het gebruik van de Pedelec is niet geschikt voor kinderen jonger dan 14 jaar.
- Zorg ervoor dat u bekend bent met de originele kenmerken van de pedelec voordat u gaat rijden.
- Probeer om veiligheidsredenen niet te veel te focussen op het display van de pedelec tijdens het rijden. Dit kan afleiden, wat kan leiden tot plotselinge ongelukken.
- Controleer de batterijlader regelmatig op schade. Inspecteer kabels, stekkers en behuizingen. Als er schade wordt gedetecteerd, gebruik de lader dan niet totdat deze is gecontroleerd of gerepareerd.
- Wijzig het systeem niet zonder toestemming, anders kunnen er fouten optreden die kunnen leiden tot een ongeval. Dit kan ook de garantie ongeldig maken.
- Dit product is waterdicht voor alle weersomstandigheden. Het wordt echter sterk aanbevolen om het product niet opzettelijk

onder te dompelen in water of schoon te maken met een hogedrukreiniger.

2.2 Pedelec-wijzigingen zijn verboden

 Verander het pedelec aandrijfsysteem op geen enkele manier van vorm. Elke bediening van de pedelec om de prestaties of snelheid te verbeteren, kan juridische problemen veroorzaken en de bediening van de pedelec onveilig maken voor gebruik. Dit kan ook de garantie ongeldig maken.

Juridische implicaties:

- Maak uzelf vertrouwd met de toepasselijke wet- en regelgeving en met het verkeersreglement in uw land van herkomst voordat u de pedelec gebruikt.
- De prestaties en garantie van de pedelec worden geregeld door de fabrikant.

2.3 Installatie en onderhoud

 Zorg ervoor dat de oplader is losgekoppeld van het lichtnet voordat u deze van de pedelec verwijdert. Verwijder de batterij voordat u aan de pedelec gaat werken / deze onderhoudt. Anders kan dit leiden tot ernstig letsel en elektrische schokken.

 Na een val of ongeval kunnen de elektrische componenten beschadigd raken. Als u schade aan de batterij opmerkt, verwijdert u de batterij onmiddellijk, plaatst u deze op een veilige plaats en neemt u contact op met uw verkoper.

 Vervang geen componenten, verwijder of open geen modules tenzij u bewerkingen uitvoert die in deze handleiding worden beschreven. Als u vragen heeft over uw systeem of componenten, neem dan eerst contact op met uw erkende

dealer. Als de batterijlader, kabel of componenten defect zijn of versleten zijn, moeten de componenten worden vervangen. Gebruik de originele reserveonderdelen van de fabrikant. Anders vervalt de garantie.

Het gebruik van niet-originele of onjuiste reserveonderdelen kan tot storingen van de pedelec leiden. Als het product een defect heeft, neem dan contact op met uw verkoper voor een vervangend onderdeel.

De geautoriseerde dealer kan alleen de originele reserveonderdelen van Bafang gebruiken voor onderhoud.

 Gebruik geen hogedrukwaterstraal of pompel het niet onder in water om de pedelec te reinigen. Hierdoor kan water in de elektrische componenten of het aandrijfsysteem binnendringen en het systeem kortsluiten of beschadigen.

 Recycle de pedelec / batterij volgens de regels en voorschriften van uw land. Neem voor meer informatie contact op met een erkend recyclingcentrum of met uw verkoper.

 Afhankelijk van de rijomstandigheden en de gebruiksfrequentie kan het onderhoudsinterval variëren. Houd er rekening mee dat de ketting regelmatig moet worden behandeld met een geschikte kettingspray. Gebruik in geen geval een alkalisch of zuur reinigingsmiddel om roest te verwijderen. Wanneer dit reinigingsmiddel wordt gebruikt, kan dit de ketting of andere delen van de pedelec beschadigen, wat letsel of schade tot gevolg kan hebben.

 Alleen getraind personeel kan het product onderhouden of repareren.

- Verwijder de batterij tijdens transport en bewaar de batterij op een veilige en droge plaats.

- Gebruik dit product zorgvuldig om een lange levensduur mogelijk te maken.
- Het wordt aanbevolen om het batterijsleutelnummer op te schrijven en veilig te bewaren in geval van schade of verlies.
- Natuurlijke slijtage en veroudering van het systeem is gebruikelijk na verloop van tijd.

2.4 Wet en regelgeving

 Neem de relevante verkeersregels en voorschriften van uw land in acht.

Lees voordat u op de openbare weg rijdt de toepasselijke nationale voorschriften aandachtig door. Het gebruik van elektrische fietsen op de openbare weg moet voldoen aan de lokale voorschriften. Neem contact op met uw plaatselijke verkeersinstantie voor meer informatie.

 Onjuiste bediening van het aandrijfsysteem, de batterij, de lader of de aandrijfcomponenten kan letsel veroorzaken. In dit geval kan de fabrikant de aansprakelijkheid voor de veroorzaakte schade weigeren. Ongeautoriseerde wijzigingen aan het Pedelec-systeem kunnen leiden tot strafbare feiten, zoals een wijziging van de snelheidslimiet.

 Let op de volgende informatie:

- Zorg ervoor dat de lichtsensor goed werkt voordat u vertrekt.
- Zorg ervoor dat het remsysteem werkt voordat u vertrekt.

3 VOERTUIGTRANSPORT

 Verwijder de batterij tijdens transport en bewaar de batterij op een veilige en droge plaats.

 Vervoer een batterij niet zonder de juiste procedure. Batterijen vallen onder gevarengroep 9 en vallen onder een afzonderlijke transportregulering. Neem contact op met een erkende verkoper of vrachtserviceprovider. De batterij kan beschadigd raken, verbranden of zelfs exploderen als deze onjuist wordt behandeld.

 Bij het vervoer van de pedelec met de trein moeten de relevante wet- en regelgeving worden nageleefd. Lees voordat u het openbaar vervoer gebruikt eerst welke transportmiddelen geschikt zijn voor het vervoer van de pedelec. Het wordt aanbevolen om de batterij uit de pedelec te verwijderen voor transport.

 Wanneer u uw Pedelec vervoert, verwijder dan eerst de batterij en bewaar deze op een veilige plaats zodat hij niet kan bewegen tijdens het rijden. Zorg er bij het vervoer van uw pedelec voor dat u een geschikte pedelec-drager gebruikt.

4 MILIEUTIPS EN GEBRUIKSEISEN

Algemene reiniging en onderhoud: houd rekening met milieuaspecten bij het onderhoud en schoonmaken van de Pedelec. Het product en wasmiddelen moeten biologisch afbreekbaar zijn. Gebruik deze producten altijd en alleen, zorg ervoor dat er geen schoonmaakmiddel in het riool terecht komt.

De batterij

De batterij die in de Pedelec wordt gebruikt, is onderworpen aan de batterijverordening en mag alleen worden weggegooid in overeenstemming met de toepasselijke voorschriften.

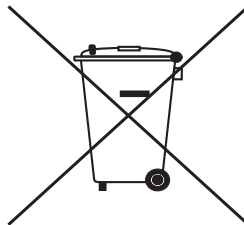
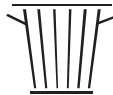
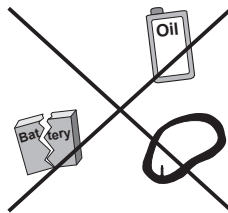

5 GARANTIE

i Alle garantievoorwaarden zijn onderhevig aan toepasselijke wet- en regelgeving van uw merk.

De voorwaarde voor garantieclaims is dat de instructies voor het systeem zorgvuldig worden opgevolgd.

De aansprakelijkheid voor materiaaldefecten omvat niet normale veroudering of slijtage.

Garantie uitzonderingen:

- Modificatie, manipulatie of onjuiste reparatie van het product.
- Oneigenlijk gebruik van het product of uitoefening van intensieve sport.
- Schade veroorzaakt door misbruik, nalatigheid, onjuiste installatie, onjuiste reparatie, onjuist onderhoud of onjuist gebruik.
- Veranderingen in de oppervlaktestructuren als gevolg van veroudering en gebruik.
- Schade veroorzaakt door oneigenlijk transport of opslag veroorzaakt door de koper.
- Schade veroorzaakt door overmacht.
- Verwijderen of wijzigen van serienummer, platen of productmarkeringen.

6 GEBRUIKERSHANDLEIDING VOOR M300 (MM G360.250/350.C)



INHOUD

6.1 Inleiding.....	2
6.2 Specificaties.....	3
6.2.1 Oppervlakte.....	3
6.2.2 Opslag informatie.....	3
6.3 Onderhoud.....	4

6.1 INLEIDING



- **Product Model**

MM G360.250.C

MM G360.350.C

- **Omvang**



Geldt alleen voor elektrisch aangedreven elektrische fietsen die zijn ontwikkeld of waarvoor een vergunning is verleend door Bafang. Het is geschikt voor stads- en trekking fietsen, die zijn ontwikkeld voor gebruik op de weg. De motor is niet geschikt voor sportwedstrijden.

- **Identificatie**

De volgende afbeelding zijn de identificatienummers van het product, die op de behuizing worden weergegeven:

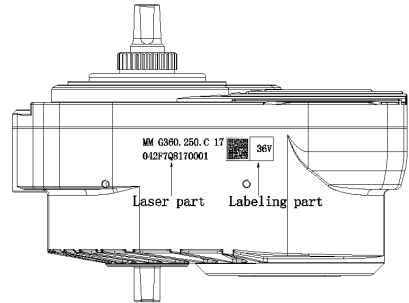

Opmerking: De inhoud op het etiket is belangrijke informatie over het product. Verwijder de informatie niet van de motor.

6.2 SPECIFICATIES

① Motor model: MM G360.250.C

Nominaal vermogen (W)	250
Nominaal Voltage (V)	36 / 43 / 48
Waterbestendig	IP65
Certificaat	CE / ROHS / EN14764
Buitenshuis temperaturen	-20 °C~45 °C

② Motor model: MM G360.350.C

Nominaal vermogen (W)	350
Nominaal Voltage (V)	36 / 43 / 48
Waterbestendig	IP65
Certificaat	CE / ROHS / EN14764
Buitenshuis temperaturen	-20 °C~45 °C

6.2.1 Oppervlakte

Schokbestendige zwarte of zilvergrijze coating

6.2.2 Opslag Informatie

De pedelec moet worden opgeslagen in een geventileerde, droge ruimte. Bewaar de pedelec niet in de buurt van sterke magnetische voorwerpen.

6.3 ONDERHOUD

- Onderhoud moet worden uitgevoerd door bevoegd personeel met de juiste apparatuur.
- Demonteer de motor niet.
- Gebruik geen verdunners of andere oplosmiddelen om de componenten te reinigen. Dergelijke stoffen kunnen de oppervlakken beschadigen.
- Vermijd onderdompeling in water om het componenten te beschermd.
- Gebruik geen hogedrukreiniger.
- Schakel de batterij uit voor langdurige opslag en vermijd opslag in de buurt van warmtebronnen.

7 GEBRUIKERSHANDLEIDING VOOR DP C18.CAN



INHOUD

7.1 Belangrijke Mededeling	2	7.6.3 Selectie Modus.....	5
7.2 Inleiding van Display	2	7.6.4 Verlichting.....	6
7.3 Productomschrijving	3	7.6.5 ECO/SPORT Modus.....	6
7.3.1 Specificaties.....	3	7.6.6 Loophulp.....	7
7.3.2 Functioneel Overzicht.....	3	7.6.7 SERVICE.....	7
7.4 Display	4	7.7 Instellingen	8
7.5 Knop Definitie	4	7.7.1 "Display setting" Display Instellingen.....	8
7.6 Normale Werking	5	7.7.2 "Information" Informatie.....	12
7.6.1 Systeem Inschakelen / Uitschakelen.....	5	7.8 Foutcode Definities	14
7.6.2 Selectie van Ondersteuningsniveaus.....	5		

7.1 BELANGRIJKE MEDEDELING

- Neem contact op met uw leverancier als de foutinformatie op het display niet volgens de instructies kan worden gecorrigeerd.
- Het product is ontworpen om waterdicht te zijn. Het wordt sterk aanbevolen om te voorkomen dat het display onder water komt te staan.
- Reinig het display niet met een stoom-, hogedrukreiniger of waterslang.
- Gebruik dit product met zorg.
- Gebruik geen verdunners of andere oplosmiddelen om het scherm schoon te maken. Dergelijke stoffen kunnen de oppervlakken beschadigen.
- Slijtage delen zijn niet inbegrepen vanwege normaal gebruik en veroudering.

7.2 INLEIDING VAN DISPLAY

- Model: DP C18.CAN BUS
- Het materiaal van de behuizing is PC; het displayglas is gemaakt van hoogwaardig materiaal.
- De labelmarkering is als volgt:



- Opmerking:** Bewaar het streepjescodelabel op de beeldschermkabel. De informatie van het label wordt gebruikt voor een latere mogelijke software-update.

7.3 PRODUCTOMSCHRIJVING

7.3.1 Specificaties

- Bedrijfstemperatuur: -20 C~45 C
- Opslag temperatuur: -20 C~50 C
- Waterbestendig: IP65
- Luchtvochtigheid: 30%-70% RH



7.3.2 Functioneel Overzicht

- Snelheidsweergave (inclusief topsnelheid en gemiddelde snelheid, schakelen tussen km en mijlen).
- Indicator batterij capaciteit.
- Automatische sensoren voor het verlichtingssysteem.
- Helderheidsinstelling voor achtergrondverlichting.
- Indicatie van prestatieondersteuning.
- Motoruitgangsvermogen of uitgangsstroom indicator.
- Rijtijd
- Kilometerstand (inclusief enkele reisafstand, totale afstand en resterende afstand).
- Ondersteuningsniveaus instellen.
- Calorie verbruiks indicator.
(Opmerking: deze functie is optioneel.)
- Weergave voor de resterende afstand.
(wordt berekend aan de hand van uw rijeigenschappen)
- Wachtwoord instellen.

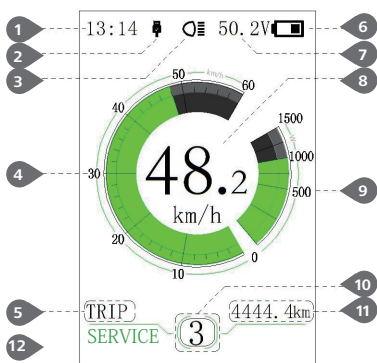
7.4 DISPLAY



- 1 Tijd
- 2 USB-oplaadindicator geeft het pictogram weer , als een extern USB-apparaat is aangesloten op het display.

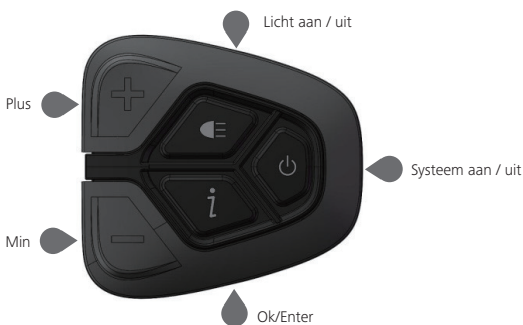

- 3 Het display toont dit  symbool als de verlichting brandt.
- 4 Snelheidsgrafiek
- 5 Trip: Dagelijkse kilometers (TRIP) - Totale kilometers (ODO) - Topsnelheid (MAX) - Gemiddelde snelheid (AVG) - Calorie verbruik (CALORIES(enkel wanneer er een torque sensor is gemonteerd)) - Reistijd (TIME)
- 6 Weergave van de batterijcapaciteit.
- 7 Batterij indicatie in spanning of in procenten.
- 8 Digitale snelheidsweergave.
- 9 Vermogensindicator in watt / ampères.
- 10 Ondersteuningsniveau / loophulp 
- 11 Gegevens: gegevens weergeven die overeenkomen met de huidige modus.
- 12 Service: Zie de service sectie

7.5 KNOP DEFINITIE



7.6 NORMALE WERKING

7.6.1 Systeem Inschakelen / Uitschakelen

Houd  (>2S) op het display ingedrukt om het systeem in te schakelen. Houd  (>2S) opnieuw ingedrukt om het systeem uit te schakelen.

Als de "automatische uitschakeltijd" is ingesteld op 5 minuten (kan worden ingesteld met de "Auto Off" -functie Zie "**Auto Off**"), wordt het display automatisch uitgeschakeld binnen de gewenste tijd wanneer het niet in werking is. Als de wachtwoordfunctie is ingeschakeld, moet u het juiste wachtwoord invoeren om naar het basis scherm te gaan.

7.6.2 Selectie van Ondersteuningsniveaus

Wanneer het display is ingeschakeld, drukt u op  of  (<0.5S) knop om naar het ondersteuningsniveau te schakelen, het laagste niveau is 0, het hoogste niveau is 5. Wanneer het systeem wordt ingeschakeld, begint het ondersteuningsniveau in niveau 1. Er is geen ondersteuning op niveau 0.

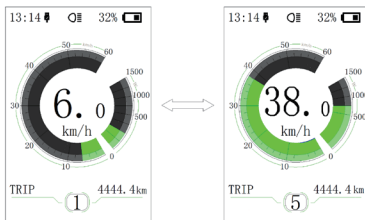

7.6.3 Selectie Modus

Druk kort op de knop  (0.5s) om de verschillende reismodi te bekijken.

Trip: dagelijkse kilometers (TRIP) - total kilometers (ODO) - Topsnelheid (MAX) - gemiddelde snelheid (AVG) - Actieradius (RANGE) - Calorie verbruik (CALORIES (enkel wanneer er een torque sensor is gemonteerd)) - Reistijd (TIME).

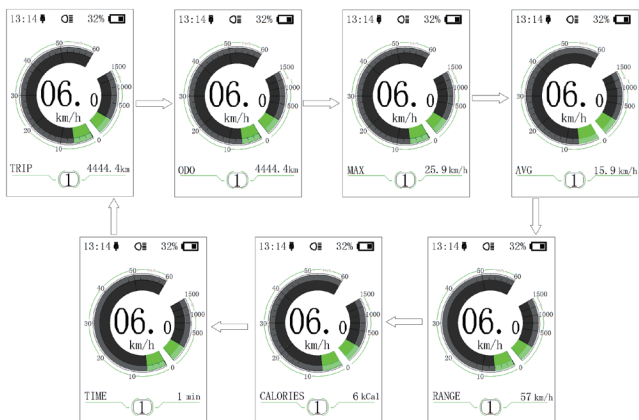

7.6.4 Verlichting

Houd de knop  (>2S) ingedrukt om de koplamp en het achterlicht te activeren.

Houd de knop  (>2S) opnieuw ingedrukt om de verlichting uit te schakelen. De helderheid van de achtergrondverlichting kan worden ingesteld in de display-instellingen "**Brightness**". Als het display / pedelec aanstaat in een donkere omgeving, wordt de display- / verlichting automatisch ingeschakeld. Als de display- / verlichting handmatig is uitgeschakeld, is de automatische sensorfunctie gedeactiveerd. U kunt de verlichting enkel handmatig bedienen. Na het opnieuw inschakelen van het systeem werkt de automatische sensor functie weer .

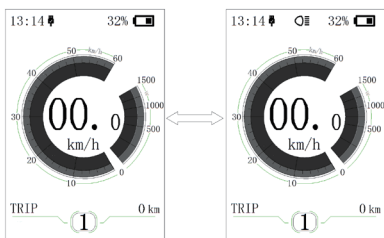





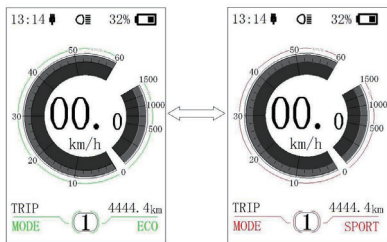

7.6.5 ECO/SPORT Modus

Houd de knop  (<2S) Button, ingedrukt om over te schakelen van ECO-modus naar Sport-modus. (Afhankelijk van de versie van de Pedelec-fabrikant)



7.6.6 Loophulp

De loophulp kan alleen worden geactiveerd met een stil staande pedelec.

Activering: Druk op de knop  totdat dit  symbool verschijnt. Houd vervolgens de  knop ingedrukt terwijl het symbool  wordt weergegeven. Nu wordt de loophulp geactiveerd. Het symbool  knippert en de Pedelec beweegt ongeveer 5 km / u. Bij het loslaten van de  knop stopt de motor automatisch en schakelt terug naar niveau 0.

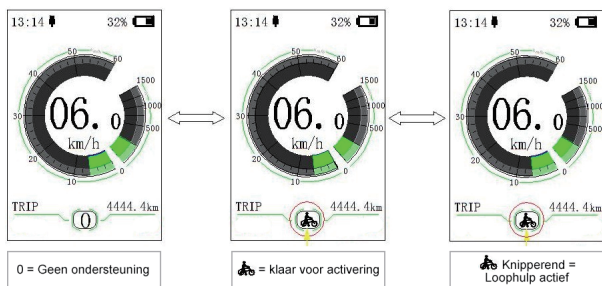

7.6.7 SERVICE

Op het display verschijnt "Service" zodra een bepaald aantal kilometers is behaald of de batterij een bepaald aantal malen is opgeladen. Bij een kilometerstand van meer dan 5000 km (of 100 laadcycli) wordt de functie "Service" op het display weergegeven. Elke 5000 km wordt elke keer het display "SERVICE" weergegeven. Deze functie kan worden ingesteld in de display-instellingen.

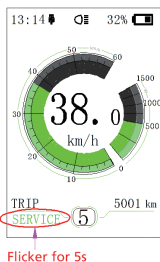

7.7 INSTELLINGEN

Nadat het display is ingeschakeld, drukt u twee keer snel op de **i** knop om het menu "SETTING" te openen. Door op de knop **+** of **-** (<0.5s) te drukken, kunt u selecteren: Display-instellingen, Informatie of EXIT. Druk vervolgens op de **i** knop (<0.5 s) om uw geselecteerde optie te bevestigen.

Of selecteer "EXIT" en druk op de **i** knop (<0.5s) om terug te keren naar het hoofdmenu of selecteer "Back" en de **i** knop (<0.5s) om terug te keren naar de interface Instellingen.

Als binnen 20 seconden geen knop wordt ingedrukt, keert het display automatisch terug naar het hoofdscherm en worden er geen gegevens opgeslagen.

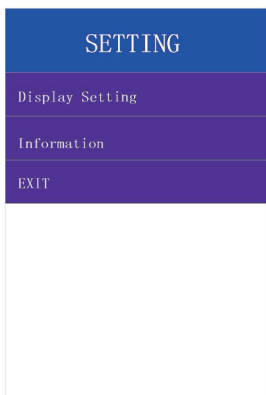

U kunt op elk gewenst moment snel tweemaal op de **i** knop (<0.5s) drukken om terug te keren naar het hoofdscherm.

Door op de knop BACK in het display of het informatiemenu te drukken, gaat u naar het menu Instellingen selecteren.

7.7.1 "Display setting" Display Instellingen

Druk op de **+** of **-** knop (<0.5s) Om "Display Settings" te selecteren en druk vervolgens kort op de **i** knop (<0.5s) Om de volgende selecties te openen.

Display Setting	
Unit	Metric
Service Tip	OFF
Brightness	100%
Auto Off	5Min
MAX PAS	5
Power View	Power
SOC View	Percent
TRIP Reset	NO
AL Sensitivity	3
Password	>
Set Clock	>
BACK	

7.7.1.1 "Unit" Selecties in km / mijl

Druk op de knop **+** of **-** (<0.5s) Om "Unit" te markeren in het menu Display-instellingen en druk vervolgens op de knop **i** (<0.5s) om te selecteren. Kies vervolgens met de knop **+** of **-** tussen "Metric" (kilometer) of "Imperial" (mijlen). Nadat u de gewenste selectie hebt gekozen, drukt u op de knop **i** (<0.5s) om op te slaan en terug te gaan naar de interface "Display setting".

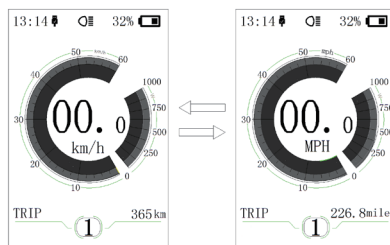

7.7.1.2 "Service Tip" De melding in- en uitschakelen

Druk op de knop **+** of **-** (<0.5S) Om "Service tip" te markeren in het menu Display-instellingen en druk vervolgens op **i** (<0.5S) Om te selecteren. Kies vervolgens met de knop **+** of **-** tussen "ON" of "OFF". Nadat u de gewenste selectie hebt gekozen, drukt u op de knop **i** (<0.5S) om op te slaan en terug te gaan naar de interface "Display setting".

7.7.1.3 "Brightness" Displayhelderheid

Druk op de knop **+** of **-** (<0.5S) Om "Brightness" te markeren in het menu Display-instellingen en druk vervolgens op **i** (<0.5S) Om te selecteren. Kies vervolgens met de knop **+** of **-** tussen "100%" / "75%" / "50%" / "30%" / "10%". Nadat u de gewenste selectie hebt gekozen, drukt u op de knop **i** (<0.5S) om op te slaan en terug te gaan naar de interface "Display setting".

7.7.1.4 "Auto Off" Stel de automatische uitschakeltijd van het systeem in

Druk op de knop **+** of **-** (<0.5S) Om "Auto Off" te markeren in het menu Display-instellingen en druk vervolgens op **i** (<0.5S) Om te selecteren. Kies vervolgens met de knop **+** of **-** tussen "OFF", "9"/"8"/"7"/"6"/"5"/"4"/"3"/"2"/"1", (de cijfers worden gemeten in minuten). Nadat u de gewenste selectie hebt gekozen, drukt u op de knop **i** (<0.5S) om op te slaan en terug te gaan naar de interface "Display setting".

7.7.1.5 "MAX PAS" Ondersteuningsniveaus

(Functie niet beschikbaar met ECO / SPORT-display)

Druk op de knop **+** of **-** (<0.5S) Om "Max Pass" te markeren in het menu Display-in-

stellingen en druk vervolgens op **i** (<0.5S) Om te selecteren. Kies vervolgens met de knop **+** of **-** tussen "3/5/9" (het aantal ondersteuningsniveaus). Nadat u de gewenste selectie hebt gekozen, drukt u op de knop **i** (<0.5S) om op te slaan en terug te gaan naar de interface "Display setting".

7.7.1.6 "Default Mode" Instelling voor ECO / Sport-modus

Druk op de knop **+** of **-** (<0.5S) Om "Default Mode" te markeren in het menu Display-instellingen en druk vervolgens op **i** (<0.5S) Om te selecteren. Kies vervolgens met de knop **+** of **-** tussen "ECO" of "Sport". Nadat u de gewenste selectie hebt gekozen, drukt u op de knop **i** (<0.5S) om op te slaan en terug te gaan naar de interface "Display setting".

7.7.1.7 "Power View" De stroomindicator instellen

Druk op de knop **+** of **-** (<0.5S) Om "Power View" te markeren in het menu Display-instellingen en druk vervolgens op **i** (<0.5S) Om te selecteren. Kies vervolgens met de knop **+** of **-** tussen "Power" of "Current". Nadat u de gewenste selectie hebt gekozen, drukt u op de knop **i** (<0.5S) om op te slaan en terug te gaan naar de interface "Display setting".

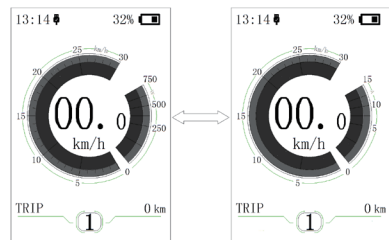

7.7.1.8 "SOC View" Batterijweergave in voltpercentage

Druk op de knop **+** of **-** (<0.5S) Om "SOC View" te markeren in het menu Display-instellingen en druk vervolgens op de knop **i** (<0.5S) om te selecteren. Kies vervolgens met de knop **+** of **-** tussen "percent" of "voltage ". Nadat u de gewenste selectie hebt gekozen, drukt u op de knop **i** (<0.5S) om op te slaan en terug te gaan naar de interface "Display setting".

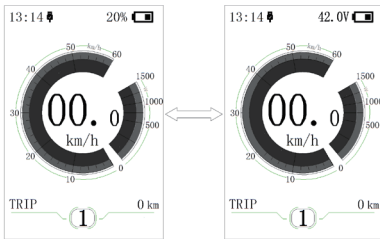

7.7.1.9 "TRIP Reset" Reset enkele reisafstand

Druk op de knop **+** of **-** (<0.5S) Om "TRIP Reset" te markeren in het menu Display-instellingen en druk vervolgens op de knop **i** (<0.5S) om te selecteren. Kies vervolgens met de knop **+** of **-** tussen "YES" of "NO". Nadat u de gewenste selectie hebt gekozen, drukt u op de knop **i** (<0.5S) om op te slaan en terug te gaan naar de interface "Display setting".

7.7.1.10 "AL Sensitivity" Automatische gevoeligheid van de verlichting

Druk op de knop **+** of **-** (<0.5S) Om "AL-Sensitivity" te markeren in het menu Display-instellingen en druk vervolgens op de knop **i** (<0.5S) om te selecteren. Kies

vervolgens met de knop **+** of **-** tussen "0" / "1" / "2" / "3" / "4" / "5" / "OFF". Nadat u de gewenste selectie hebt gekozen, drukt u op de knop **i** (<0.5S) om op te slaan en terug te gaan naar de interface "Display setting".

7.7.1.11 "Password" Pincode

Druk op de knop **+** of **-** (<0.5S) Om "Password" in het menu te kiezen. Druk vervolgens kort op **i** (<0.5S) om de wachtwoordselectie in te voeren. Markeer nu opnieuw met de knoppen **+** of **-** (<0.5S) "Start Password" en druk op de knop **i** (<0.5S) om te bevestigen. Kies opnieuw met de knop **+** of **-** (<0.5S) of kies tussen "ON" of "OFF" en druk op de knop **i** (<0.5S) om te bevestigen.

Nu kunt u uw 4-cijferige pincode invoeren. Gebruik de knop **+** of **-** (<0.5S) om getallen tussen "0-9" te kiezen. Door kort op de knop **i** (<0.5S) te drukken, kunt u naar het volgende nummer gaan.

Na het invoeren van de gewenste 4-cijferige code, moet u de 4-cijfers die u heeft gekozen opnieuw invoeren om te controleren of de code correct is.

Nadat u een wachtwoord hebt geselecteerd, wordt u de volgende keer dat u het systeem inschakelt, gevraagd uw wachtwoord in te voeren. Druk op de knop **+** of **-** (<0.5S) Om de nummers te selecteren en druk vervolgens kort **i** (<0.5S) Op om te bevestigen.

Na driemaal het verkeerde nummer in te voeren, schakelt het systeem uit. Neem contact op met uw verkoper als u het wachtwoord bent vergeten.

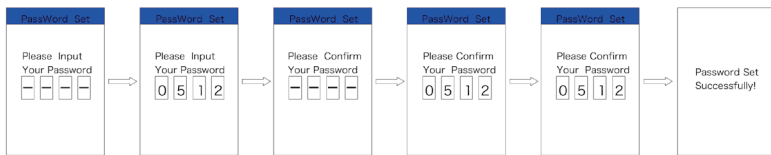

Het wachtwoord wijzigen:

Druk op de knop **+** of **-** (<0.5s) Om "Password" in het menu te kiezen. Druk vervolgens kort op **i** (<0.5s) om het wachtwoordgedeelte te openen. Markeer nu opnieuw met de knop **+** of **-** (<0.5s) "Password set" en druk op de knop **i** (<0.5s) om te bevestigen. Vervolgens met de knoppen **+** of **-** (<0.5s) en markeer "Reset Password" en met de **i** (<0.5s) knop om te bevestigen.

Door één keer uw oude wachtwoord in te voeren, gevolgd door twee keer het nieuwe wachtwoord in te voeren, wordt uw wachtwoord gewijzigd.

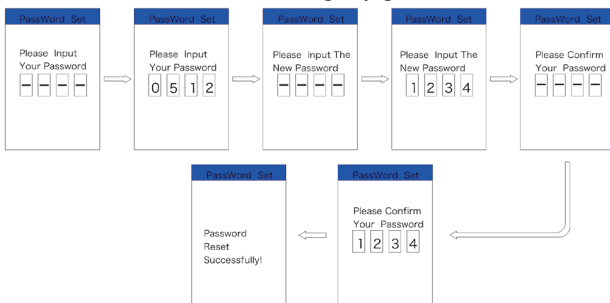

Wachtwoord deactiveren:

Om het wachtwoord te deactiveren, gebruikt u de knop **+** of **-** om naar het menu punt "Password" te gaan en drukt u op de knop **i** (<0.5s) om uw selectie te markeren. Druk op de knop **+** of **-** (<0.5s) Totdat "OFF" wordt weergegeven. Druk vervolgens kort **i** (<0.5s) Om te selecteren.

Voer nu uw wachtwoord in om het te deactiveren.

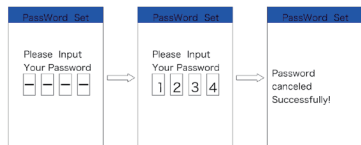

7.7.1.12 "Set Clock" Tijd instellen

Druk op de knop **+** of **-** (<0.5s) Om het menu "Set Clock" te openen. Druk vervolgens kort op de knop **i** (<0.5s) om de selectie te bevestigen. Druk nu op de knop **+** of **-** (<0.5s) En voer het juiste nummer (tijd) in en druk op de knop **i** (<0.5s) Om naar het volgende nummer te gaan. Nadat u de juiste tijd heeft ingevoerd, drukt u op de knop **i** (<0.5s) om te bevestigen en op te slaan.

7.7.2 "Information" Informatie

Zodra het systeem is ingeschakeld, drukt u twee keer snel op de knop **i** (<0.5S) Om het menu "SETTINGS" te openen. Druk nu op de knop **+** of **-** (<0.5S), markeer het informatietabblad in het scherm Instellingen en druk op de knop **i** (<0.5S) om uw selectie te bevestigen.

Of selecteer het punt "EXIT" door te bevestigen met de knop **i** (<0.5S) om terug te keren naar het hoofdmenu.

Druk op de knop **+** of **-** (<0.5S) Om "Information" te selecteren en druk vervolgens op **i** (<0.5S) om uw selectie te bevestigen.

Information	
Wheel Size	27"
Speed Limit	25km/h
Battery Info	>
Ctrl Info	>
Display Info	>
Torque Info	>
Back	

7.7.2.1 "Wheel Size" and "Speed Limit" Wielomtrek en Snelheidslimiet

De "Wheel Size" en "Speed Limit" kunnen niet worden gewijzigd, deze informatie kan alleen worden bekeken.

7.7.2.2 "Battery Info" Batterij Informatie

Druk op de knop **+** of **-** (<0.5S) Om toegang te krijgen tot het menu "Battery Info" en druk vervolgens op de knop **i** (<0.5S) om te bevestigen. Druk nu op de knop **+** of **-** (<0.5S) en selecteer "Back", terug, of "Next Page", Volgende pagina.

Druk vervolgens op de knop **i** (<0.5S) om te bevestigen, nu kunt u de batterij-informatie lezen.

Inhoud	Uitleg
TEMP	Huidige temperatuur in graden (°C)
TotalVolt	Voltage (V)
Current	Ontlading (A)
Res Cap	Resterende capaciteit (A/h)
Full Cap	Totale capaciteit (A/h)
RelChargeState	Standaard laadstatus (%)
AbsChargeState	Absolute oplaadstatus (%)
Cycle Times	laadcycli (aantal)
Max Uncharge Time	Maximale tijd waarin geen lader is aangesloten (Uur)
Last Uncharge Time	Wanneer voor het laatst een lader is aangesloten (Uur)
Total Cell	Aantal (individueel)
Cell Voltage 1	Cell Voltage 1 (mV)
Cell Voltage 2	Cell Voltage 2 (mV)
Cell Voltage n	Cell Voltage n (mV)
HW	Hardware Versie
SW	Software Versie

OPMERKING: Als er geen gegevens worden gedetecteerd, wordt "-" weergegeven.

7.7.2.3 "CTRL Info" Controller Informatie

Druk op de knop **+** of **-** (<0.5S) en selecteer "CTRL Info" en druk vervolgens op de knop **i** (<0.5S) om te bevestigen. Nu kunt u de controllerinformatie lezen.

Om te verlaten drukt u op de knop **i** (<0.5S) , zodra "EXIT" is gemarkeerd om terug te keren naar de informatie-instellingen.

Ctrl Info	
HW	*****
SW	*****
Back	

7.7.2.4 "Display Info" Display Informatie

Druk op de knop **+** of **-** (<0.5S) en selecteer "Display Info" en druk vervolgens op de knop **i** (<0.5S) om de software- en hardware gegevens op het display te lezen. Om te verlaten drukt u op de knop **i** (<0.5S) zodra "EXIT" is gemarkeerd om terug te keren naar de informatie-instellingen.

Display Info	
HW	*****
SW	*****
Back	

7.7.2.5 "Torque Info" Torque Informatie



Druk op de knop **+** of **-** (<0.5S) en selecteer "Torque info" en druk vervolgens op de knop **i** (<0.5S) om de software- en hardware gegevens op het display te lezen. Om te verlaten drukt u op de knop **i** (<0.5S) zodra "EXIT" is gemarkeerd om terug te keren naar de informatie-instellingen.

Torque Info	
HW	*****
SW	*****
Back	

7.7.2.6 "Error Code" Foutcode

Druk op de knop **+** of **-** (<0.5S) en selecteer "Error Code" en druk vervolgens op de knop **i** (<0.5S) om te bevestigen. Het toont foutinformatie voor de laatste tien fouten van de Pedelec. Foutcode "00" betekent dat er geen fout is. Druk op de knop **i** (<0.5S) Om terug te keren naar het menu, zodra "BACK" is gemarkeerd om terug te keren naar de informatie-instellingen.

7.8 FOUTCODE DEFINITIES

 Het display kan de fouten van een pedecec weergeven. Als een fout wordt gedetecteerd, verschijnt het moersleutelpictogram  op het display en wordt een van de volgende foutcodes weergegeven.

Opmerking: lees de beschrijving van de foutcode zorgvuldig. Als u de foutcode ziet, start u het systeem eerst opnieuw. Neem contact op met uw dealer als het probleem niet is opgelost.

Foutcode	Verklaring	Probleemoplossen
04	De gashendel gaat niet terug in de juiste positie.	Controleer of de gashendel terug in de juiste positie gaat, als de situatie niet verbetert, monteer dan een nieuwe gashendel. (enkel als deze functie aanwezig is)
05	Gashendel fout.	1. Controleer de stekker of kabel van de gashendel of ze goed zijn bevestigd 2. Koppel de gashendel los, als het probleem nog steeds optreedt neem contact op met uw verkoper. (enkel als deze functie aanwezig is)
07	Overspannings beveiliging.	1. Verwijder de batterij. 2. Plaats de batterij opnieuw. 3. Neem contact op met uw verkoper als het probleem zich blijft voordoen.
08	Fout met het hall-sensorsignaal in de motor.	Neem contact op met uw verkoper.
09	Fout met de motorfasen.	Neem contact op met uw verkoper.
10	De temperatuur in de motor heeft zijn maximale beschermingswaarde bereikt.	1. Schakel het systeem uit en laat de Pedecec afkoelen. 2. Neem contact op met uw verkoper als het probleem zich blijft voordoen.
11	De temperatuursensor in de motor heeft een fout.	Neem contact op met uw verkoper.
12	Fout met de current sensor in de controller.	Neem contact op met uw verkoper.
13	Fout met de temperatuursensor in de batterij.	Neem contact op met uw verkoper.

Foutcode	Verklaring	Probleemoplossen
14	De beveiligingstemperatuur in de controller heeft zijn maximale beschermingswaarde bereikt.	<ol style="list-style-type: none"> 1. Schakel het systeem uit en laat de Pedelec afkoelen. 2. Neem contact op met uw verkoper als het probleem zich blijft voordoen.
15	Fout met de temperatuursensor in de controller.	Neem contact op met uw verkoper.
21	Snelheidssensor fout.	<ol style="list-style-type: none"> 1. Start het systeem opnieuw op 2. Controleer of de magneet op de spaak is uitgelijnd met de snelheidssensor en dat de afstand tussen 10 mm en 20 mm ligt. 3. Controleer of de connector van de snelheidssensor correct is aangesloten. 4. Neem contact op met uw verkoper als het probleem zich blijft voordoen.
25	Torque signaal fout.	<ol style="list-style-type: none"> 1. Controleer of alle verbindingen correct zijn aangesloten. 2. Neem contact op met uw verkoper als het probleem zich blijft voordoen.
26	Snelheidssignaal van de torque sensor heeft een fout.	<ol style="list-style-type: none"> 1. Controleer de connector van de snelheidssensor om te controleren of deze correct is aangesloten. 2. Controleer de sensor op tekenen van schade. 3. Neem contact op met uw verkoper als het probleem zich blijft voordoen.
27	Over current, stroom, van controller.	Neem contact op met uw verkoper.
30	Communicatie probleem.	<ol style="list-style-type: none"> 1. Controleer of alle verbindingen correct zijn aangesloten. 2. Neem contact op met uw verkoper als het probleem zich blijft voordoen.

Foutcode	Verklaring	Probleemoplossen
33	Remsignaal heeft een fout. (Als remsensoren zijn gemonteerd)	1. Controleer alle connectoren. 2. Neem contact op met uw verkoper als het probleem zich blijft voordoen.
35	Detectiecircuit voor 15V heeft een fout.	Neem contact op met uw verkoper.
36	Detectiecircuit op het bedieningspaneel heeft een fout.	Neem contact op met uw verkoper.
37	WDT-circuit is defect.	Neem contact op met uw verkoper.
41	De totale spanning van de batterij is te hoog.	Neem contact op met uw verkoper.
42	De totale spanning van de batterij is te laag.	Neem contact op met uw verkoper.
43	Het totale vermogen van de batterijcellen is te hoog.	Neem contact op met uw verkoper.
44	De spanning van de enkele cel is te hoog.	Neem contact op met uw verkoper.
45	De temperatuur van de batterij is te hoog.	Neem contact op met uw verkoper.
46	De temperatuur van de batterij is te laag.	Neem contact op met uw verkoper.
47	De SOC van de batterij is te hoog.	Neem contact op met uw verkoper.
48	De SOC van de batterij is te laag.	Neem contact op met uw verkoper.
61	Schakel detectie defect.	Neem contact op met uw verkoper. (alleen met deze functie)
62	Elektronische derailleur kan niet vrijkomen.	Neem contact op met uw verkoper. (alleen met deze functie)
71	Elektronisch slot is vastgelopen.	Neem contact op met uw verkoper. (alleen met deze functie)
81	Bluetooth-module heeft een fout.	Neem contact op met uw verkoper. (alleen met deze functie)